

# CARAVANAS 2018





Inspirando aventuras desde 1965.





Living in motion

# Acérquese a la Naturaleza.

Nuestra gama 2018 se convertirá en su medio para disfrutar de nuevas aventuras, más cercano a la Naturaleza. Estamos convencidos de que le gustará formar parte de la familia Adria, pues nuestras caravanas le ofrecen estilo, confort y las más altas prestaciones, como nuestras enormes ventanas panorámicas. Adria tiene más de 50 años de experiencia diseñando y fabricando vehículos de recreo, lo que nos permite ofrecer todas las ventajas en cuanto a calidad, atención por el detalle y la más amplia gama de modelos y opciones disponibles. Todos nuestros vehículos se fabrican en nuestra modernísima fábrica de Eslovenia, en el corazón de Europa, con la garantía de Adria y su exclusiva red de 450 Concesionarios en toda Europa, cubiertos por el eficiente servicio de Post-Venta de Adria. ¡Disfrute sus Aventuras!

**Sonja Gole**  
Directora General, Adria Mobil

Guía de  
Camping & Caravaning



Ejemplar gratis de la Guía de Camping & Caravaning con cada modelo Adria 2018.

**I FEEL SLOVENIA**

Eslovenia.  
Su destinación en caravana.  
[www.slovenia.info](http://www.slovenia.info)



# ¿Por qué escoger Adria?

La pasión y la experiencia son realmente importantes.

## 1 PASIÓN Y EXPERIENCIA.

Adria ha diseñado vehículos recreativos durante más de cincuenta años. La experiencia, la pasión y la habilidad de nuestro personal son realmente importantes a la hora de diseñar y fabricar su próximo vehículo.

## 2 PRODUCTOS PRESTIGIOSOS.

Adria ofrece productos en todas las categorías de autocaravanas, caravanas y campers convertibles y tiene una gran variedad de distribuciones. Los productos Adria siguen ganando premios independientes por su diseño, innovación y relación calidad-precio.

## 3 DISEÑO INTELIGENTE.

Adria practica el diseño inteligente, que optimiza el uso de la tecnología junto con los mejores métodos y materiales de construcción. Vehículos de estilo innovador con interiores modernos así como soluciones únicas de Adria como cocinas inteligentes y baños ergonómicos estilo hotel.

## 4 FÁBRICA DE VANGUARDIA.

Adria posee una de las fábricas más avanzadas del sector, certificada con ISO 9001 y 14001 & EFQM por sus estándares de calidad y ambientales. Aquí se trabaja con técnicas y procesos de primer nivel mundial, para garantizar calidad en el diseño y en los componentes.



## 5 CALIDAD, SEGURIDAD Y DURABILIDAD.

Los vehículos Adria tienen excelente reputación de calidad, seguridad y durabilidad usando técnicas acreditadas en la fabricación de automóviles. Fabricamos la mayoría de nuestro mobiliario y controlamos la calidad de todo el proceso de fabricación del vehículo.

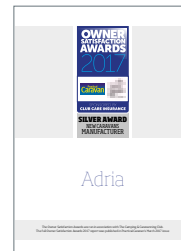

## 6 TRANQUILIDAD.

Los productos Adria cuentan con una garantía líder en su categoría. Con una red de más de 450 distribuidores profesionales de Adria en Europa y el resto del mundo, respaldados por un suministro de primera clase de piezas y servicio posventa.



\*Aplican Términos y Condiciones; consulte la web para más detalles.



Nuevo - Temporada 2018



**ALPINA 2018.**

LA CARAVANA DEFINITIVA  
PARA DISFRUTAR TODO EL AÑO.



## Nuevas características, opciones y modelos en todas las gamas.

Nuevos modelos y características nuevas en todas las gamas, y nuevas tapicerías.



La exclusiva gama Adora, con su espectacular ventana panorámica en la zona "atrio" ofrece una amplia gama 2018, amplios garajes, conexión Bluetooth y conexiones USB, junto con nuevas tapicerías.



## Alpina ahora con puerta de entrada más ancha.

Alpina, la caravana definitiva para disfrutar todo el año, con diseño exterior inteligente 'i-shape' de Adria, representa la excelencia en caravanas, con un diseño interior tipo loft de lujo, y la calefacción por agua caliente Alde de serie. La puerta de entrada más ancha y el amplio espacio que ofrece el mobiliario cóncavo y las ventanas panorámicas le ofrecen ese aspecto tipo "loft".



## Conexiones USB y sistema Bluetooth disponible en la mayoría de modelos.



Todas las caravanas Adria incorporan pre-instalación de altavoces y conexiones USB, y la mayoría amplificador Bluetooth.

Diseñado para vivir







# Los detalles importan

Al diseñar un vehículo recreativo, los detalles importan y cada centímetro cuenta. Para que todo esté en el lugar correcto, la ciencia del diseño y la construcción se aprende a lo largo de décadas.

Sólo Adria ofrece soluciones innovadoras, como cocinas inteligentes, baños 'Ergo' estilo hotel, una amplia gama de alternativas para dormir, almacenamiento optimizado y flexible y ventanas panorámicas.

¡El detalle es lo que importa! Todas las caravanas Adria están "diseñadas para vivir".

## DESCUBRA MAS

Descubra más sobre nuestras caravanas en

[www.adria-mobil.com](http://www.adria-mobil.com)

\*Algunas características pueden no estar disponibles en todos los modelos.



# Dormitorio

Una amplia gama de soluciones para dormir en literas con dimensiones optimizadas y colchones cómodos. Un surtido completo, con camas dobles, sencillas, francesas y modelos con hasta tres literas.



# Sala de estar

Interiores modernos con una sensación de espacio y gran funcionalidad. Una selección de sala de estar y comedores y una amplia selección de muebles y tejidos.





# Cocinas

Cocinas diseñadas inteligentemente basadas en principios ergonómicos con todo en el lugar correcto. Funcionalidades integradas y los mejores dispositivos. Características útiles y suficiente almacenamiento.



# Baños

Baños estilo hotel diseñados utilizando principios ergonómicos, con excelente funcionalidad y toques de lujo. Equipos de baño de calidad, almacenamiento y distribución funcional, incluyendo formatos de baño tipo suite y nuestro baño Ergo en algunas caravanas, con lavabo plegable.





# Multimedia

Soluciones inteligentes: soporte TV, control digital y paredes multimedia integradas en algunos modelos. Conexiones USB y amplificador Bluetooth en todas las gamas.

## SMART LIVING



# Almacenamiento

## SOLUCIONES INTELIGENTES



Almacenamiento optimizado y flexible en todos los vehículos con espacios para las cosas que necesita. \* algunas características pueden no estar disponibles en todos los modelos.

\*algunas características pueden no estar disponibles en todos los modelos.





# Diseñado para funcionar



10

**7 AÑOS\***  
ADRIA  
**DE GARANTÍA**  
CONTRA ENTRADA DE AGUA

**2 AÑOS\***  
ADRIA  
**DE GARANTÍA**

\*Todos los modelos de caravana excepto Aviva (5 años). Aplican Terminos y Condiciones; consulte la web para mas detalles.

## 1 DISEÑO INTELIGENTE

El diseño exterior inteligente 'i-shape' de Adria integra los perfiles frontales, perfil avancé lateral y luces LED, y la pared trasera con tirador cromado integrado. Unidades modulares en plástico ABS, y poliéster en varios modelos.

## 2 SEGURIDAD & CHASIS

Los chasis montados por Adria garantizan la seguridad en la conducción, robustez de construcción, y peso óptimo para cada modelo, siendo ALKO nuestro partner principal para los chasis de caravanas.

## 3 CONSTRUCCIÓN DE LA ESTRUCTURA

Las caravanas Adria poseen construcción modular con los mejores materiales, incluyendo GFK (plástico más fibra de vidrio) en la mayoría de los modelos, para una mejor durabilidad y protección. La gama Alpina incorpora la tecnología Complex de Adria. La construcción puede variar según el modelo; por favor, compruebe los datos técnicos en nuestra web. Todos los modelos Adria están garantizados durante 7 años contra entradas de agua. (Excepto en la gama Aviva – 5 años)

## 4 CALEFACCIÓN

Las mejores alternativas de calefacción de Truma y Alde, junto con la ingeniería y aislamiento térmico de Adria, testado en la cámara de frío, permiten su uso durante todo el año.

## 5 AISLAMIENTO

Adria garantiza la comodidad durante todo el año gracias al aislamiento, óptima calefacción y flujos de aire en todos sus modelos.

## 6 FLUJOS DE AIREACIÓN

El cuidado diseño del flujo de aireación y ventilación de las caravanas de Adria está integrado en el diseño de todo el interior, desde los aireadores, a las ventanas y el propio mobiliario.

## 7 VENTANAS Y PUERTAS

Las ventanas panorámicas mas impresionantes del sector. El diseño de las puertas y ventanas de nuestras caravanas optimiza la iluminación, aireación, privacidad y seguridad de nuestros vehículos.

## 8 MOBILIARIO & GUARDAR

El mobiliario de Adria, diseñado y fabricado en nuestras propias instalaciones por nuestros ingenieros y operarios, garantiza una calidad óptima y un máximo aprovechamiento del espacio para almacenar.

## 9 CONFORT & SEGURIDAD

Adria diseña atendiendo siempre al máximo confort y funcionalidad: espacio útil; nuevas cocinas y baños con el concepto Ergo-design; y todo ello con el diseño más actual.

## 10 ATENCIÓN AL CLIENTE

2 años de Garantía general, y 7 años de Garantía contra infiltraciones exteriores de agua. Todo ello garantizado por Adria y su extensa red de 450 Concesionarios en Europa.

# Rendimiento en el mundo real

Los vehículos de Adria están diseñados para ofrecer un alto rendimiento. Todo está diseñado, desarrollado y probado para garantizar seguridad, comodidad y disfrute. Creado para disfrutar, construido para durar.





# Diseño inteligente

Diseño inteligente que optimiza el uso de la tecnología, mejores métodos de construcción, materiales y estilo innovador.

## INTEGRADO

Nuestros diseños combinan funcionalidad y estilo, con perfil de toldo totalmente integrado, tiradores cromados y una gama de soluciones de ventanas bien diseñadas, incluyendo las ventanas panorámicas integradas más grandes del mercado.

## INTELIGENTE

Adria es pionero en componentes exteriores diseñados de forma inteligente, con componentes de plástico ABS, para una buena apariencia y desempeño óptimo en el mundo real.

## INNOVADOR

Nuestro diseño exclusivo exterior 'i-shape' es el mejor perfil para su maniobrabilidad y aerodinámica, con innovadoras paredes frontales y traseras.



# Chasis

Adria monta sus caravanas sólo en los mejores chasis y más seguros, del fabricante líder ALKO.

**AL-KO**

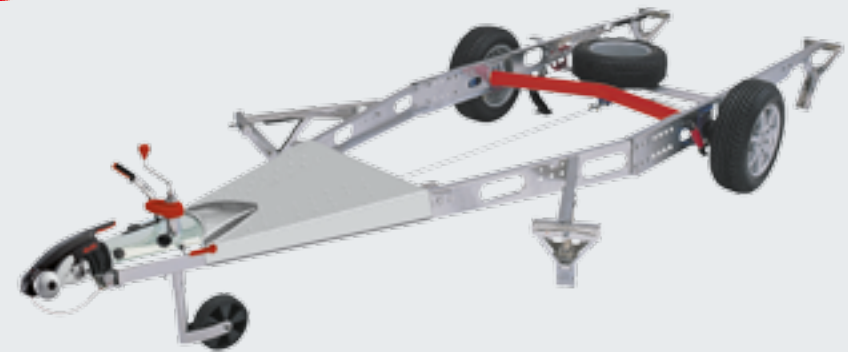

# Climatización

## CALEFACCIÓN

Las caravanas Adria ofrecen una selección de sistemas de calefacción eficientes y potentes, cada uno con sus propias ventajas.

La mayoría de las caravanas Adria están disponibles con calefacción Truma. Este es un sistema popular y fácil de usar, con aire caliente distribuido a través de conductos aislados.

Los modelos con calefacción Alde integrada usan un líquido caliente que distribuye el calor a través del suelo por toda la autocaravana. Estos modelos ofrecen Control Inteligente opcional de Alde, que permite el control de la calefacción a través de su smartphone.

Adria optimiza la eficiencia térmica de sus vehículos gracias a su avanzada tecnología y test en cámara fría. Un aislamiento superior y la eliminación de los puentes térmicos facilita un ambiente cálido y confortable durante todo el año.

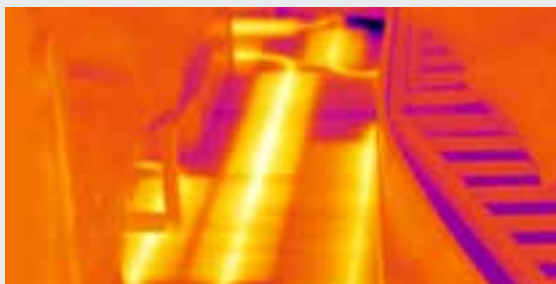
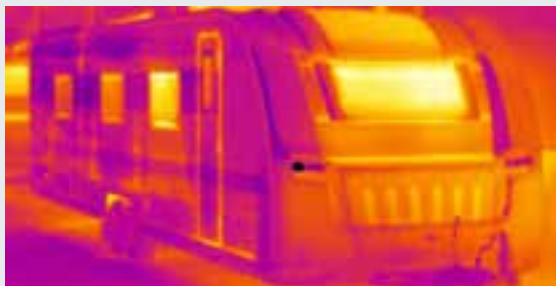

## AISLAMIENTO

Los vehículos de Adria están contruidos con los más estrictos estándares térmicos, optimizando el uso de materiales aislantes, diseño de calefacción y Sistema de Flujo de Aire de Adria. Por ello, las caravanas de Adria las puede usar todo el año.

## VENTILACIÓN Y ENFRIAMIENTO

Los vehículos de Adria también están diseñados para ser cómodos, con un sofisticado control de flujo de aire, buena ventilación, ventanas con protección solar integrada o ahumadas y opciones para incorporar aire acondicionado.





# Caravanas



## ALPINA

4 modelos  
4-6 personas

página  
20

## ADORA

5 modelos  
4-7 personas

página  
28

## ALTEA

6 modelos  
4-6 personas

página  
36

## AVIVA

10 modelos  
3-6 personas

página  
44





Alpina



# GAMA ALPINA

## La caravana definitiva para disfrutar todo el año

Alpina, la caravana definitiva para disfrutar todo el año, con diseño exterior inteligente 'i-shape' de Adria, representa la excelencia en caravanas, con un diseño interior tipo loft de lujo, y la calefacción por agua caliente Alde de serie. La puerta de entrada más ancha y el amplio espacio que ofrece el mobiliario cóncavo y las ventanas panorámicas le ofrecen ese aspecto tipo "loft".





# Alpina

La estructura de Alpina se beneficia de la tecnología Complex desarrollada por Adria para sus autocaravanas, que combina la resistencia a la torsión de la madera, la durabilidad del poliuretano, y la protección contra las infiltraciones del poliester.

- 1 PANEL DE MADERA - COMPUESTO
- 2 SELLADO DE POLIURETANO
- 3 EPS - STYROFOAM
- 4 PARED EXTERIOR DE POLIESTER
- 5 PARED EXTERIOR DE POLIESTER
- 6 ESPUMA AISLAMIENTO XPS-STYROFOAM
- 7 PERFIL REFORZADO DE MADERA

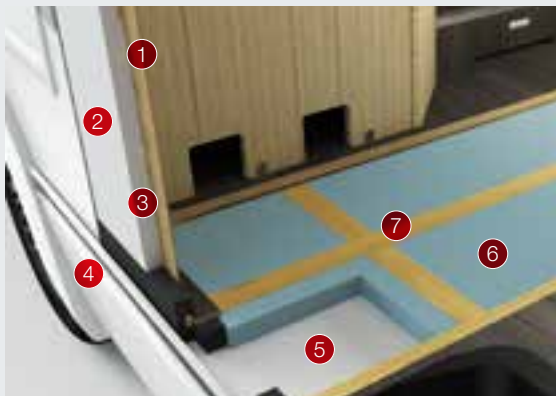

\*Aplican Términos y Condiciones;- consulte la web para más detalles.

Diseño exterior inteligente exclusivo 'i-shape' de Adria y puerta de entrada más ancha.

Ventana panorámica (según modelo).

Construcción paredes Complex de Adria, de gran solidez, durabilidad y aislamiento



Luz exterior LED integrada en panel de control.

Ventanas Sitz DeLuxe con oscurecedor y mosquitera.

Chasis AL-KO.

La nueva referencia para las caravanas de su categoría, con distribuciones espaciosas y muy cómodas, decoración exclusiva y de gran elegancia, incorporando la cocina 'Smart-kitchen' y lavabos 'Ergo-bath' de Adria.



Lavabos tipo suite de hotel 'Ergo-bath' de Adria.

Soluciones imaginativas para maximizar el espacio para almacenar, con los nuevos armarios altos cóncavos de Adria.

Cocina 'Smart' de Adria completamente equipada.

Interior elegante, con decoración inspirada en los lofts de lujo. Nuevas tapicerías.

Calefacción Alde de serie con función Smart Control (opción).

Dinette muy amplia y cómoda.



# Alpina

Decoración tipo loft, con amplia dinette, que incluye reposacabezas de serie para mayor comodidad.

Varias soluciones de camas, todas muy cómodas, con iluminación dirigida. Amplio espacio para almacenar.

## VIVIR



## DORMIR



La cocina Smart Kitchen de Adria le ofrece todo lo que usted necesita, incluyendo acabados cromados en el horno, frigo grande y amplio espacio para almacenar.

Diseño ergonómico para lavabos tipo hotel.

## COCINA

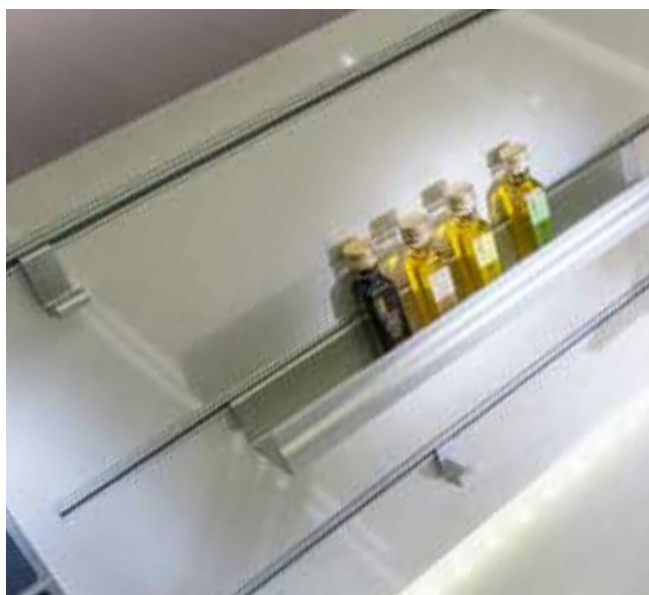

## LAVABO





## Modelos

573 UP

4 

Longitud (mm) 6271  
Anchura (mm) 2460



613 UT

4 

Longitud (mm) 6761  
Anchura (mm) 2460

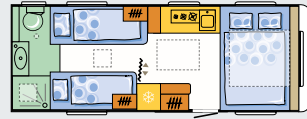
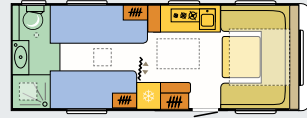

663 HT

5 

Longitud (mm) 7281  
Anchura (mm) 2460

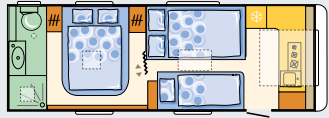
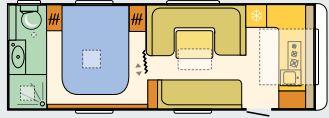

663 PT

6 

Longitud (mm) 7251  
Anchura (mm) 2460



MÁS INFORMACIÓN  
TÉCNICA  
[www.adria-mobil.com](http://www.adria-mobil.com)

## Nuevo en 2018 & Características principales

- Diseño exterior 'i-shape' de Adria con puerta de 600 mm de ancho.
- Construcción paredes Comprex de Adria
- Suelo con aislamiento adicional de +4mm
- Ventana panorámica (según modelo)
- Ventanas Seitz DeLuxe con mosquitera y oscurecedor.
- Chasis ALKO.
- Elegante diseño interior con telas combinadas.
- Distintas soluciones de camas muy cómodas, con colchón extra ancho.
- Dinette muy amplia y flexible con elegantes reposacabezas para mayor comodidad.
- Cocina 'Smart kitchen' de Adria, totalmente equipada, incluyendo horno y frigo grande.
- Lavabo 'Ergo bath' de Adria tipo suite de hotel.
- Calefacción Alde de serie con función Smart Control (opción).
- Bluetooth y conexión USB, y altavoces.
- Amplio espacio para almacenar, con armarios altos en exclusivo diseño cóncavo.
- Opciones adicionales disponibles.

## Tejidos



Pommery



Yute Brown



Leather Fumo



Adora





# GAMA ADORA

## Cambiará su punto de vista

La prestigiosa Adora, gracias a su exclusivo techo solar y a su ventana panorámica cambiará la forma de ver las cosas. El diseño exterior 'i-shape' con paredes frontales y traseras dinámicas, se complementa con el diseño interior moderno, ofreciendo un lugar cómodo para sus vacaciones.





# Adora



Disfrute de la sala de estar estilo atrio en la nueva Adora, con el nuevo techo solar y ventana panorámica, una característica única en varias distribuciones. Cambiará totalmente sus vistas. Hay también una distribución nueva para familias, con su propia zona de juegos para niños.

Habitaciones cómodas con formato individual, isla, francés, con literas dobles o triples.

Diseño interior espacioso y moderno, con toques clásicos.

Calefacción Truma o Alde a elegir.

Baño Ergo con lavabo plegable. Ducha separada en modelos más grandes.

Cocina inteligente con cocina de tres fuegos, encimera, fregadero y frigorífico grande.

Zona dinette y disposición de la mesa espaciosa.



# Adora

Sala de estar estilo atrio con mucho espacio, comodidad y todo lo que necesita en su sitio.

Variedad de soluciones para dormir, con camas cómodas, iluminación dirigida y almacenamiento práctico.

## VIVIR



## DORMITORIO



Nueva cocina "Smart kitchen" con todo lo que necesita, incluyendo frigorífico grande y almacenamiento optimizado.

Baño Ergo con acabados estilo hotel y equipamiento de calidad en diseños ergonómicos.

## COCINA



## BAÑO





## Modelos

502 UL

5 

Longitud (mm) 5655  
Anchura (mm) 2296

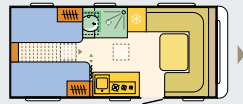

522 UP

4 

Longitud (mm) 5802  
Anchura (mm) 2296

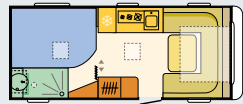

573 PT

6 

Longitud (mm) 6262  
Anchura (mm) 2450



593 UP

4 

Longitud (mm) 6562  
Anchura (mm) 2450



613 PK

7 

Longitud (mm) 6752  
Anchura (mm) 2460



## Nuevo en 2018 & Características principales.

- Diseño exterior 'i-shape' de Adria. Portón de garage adicional según modelos.
- Carrocería construida con GFK y nuevo elegante diseño gráfico exterior.
- Ventana panorámica en la mayoría de los modelos.
- Chasis AL-KO.
- Moderno diseño interior y nueva selección de tejidos.
- Distintas soluciones para dormir.
- Área de salón extra grande y flexible.
- Nueva cocina inteligente con cocina de gas, fregadero, encimera y frigorífico grande. Nuevo extractor de humos en la mayoría de modelos.
- Baño Ergo con equipamiento de calidad.
- Ducha separada en modelos más grandes, dependiendo de la distribución.
- Calefacción Truma.
- Iluminación y almacenamiento optimizados.
- Conexiones USB y sistema Bluetooth disponible.
- Disponible nueva distribución para familias, con zona de juegos para niños.
- Más opciones individuales disponibles.

MÁS INFORMACIÓN  
TÉCNICA  
[www.adria-mobil.com](http://www.adria-mobil.com)

## Tejidos



Santiago



Altea







# GAMA ALTEA

## Diseñada para una vida más luminosa

La multi-premiada Altea con diseño inteligente, características innovadoras y calidad excepcional a precio atractivo. Nuevo modelo s18 con cama en isla. Conexiones USB, y opción conexión Bluetooth.





# Altea



Premio europeo a la innovación, con un interior luminoso y acogedor. Nueva decoración interior más luminosa, y una selección de tejidos, luces LED inteligentes y direccionales, cocina inteligente Adria y baño Ergo.



Cocina inteligente con tres fuegos, encimera, fregadero y frigorífico grande.

Baño Ergo estilo hotel boutique.

Nuevo diseño interior moderno con espacio e iluminación optimizados.

Zonas de asientos y disposición de la mesa flexibles.

Calefacción Truma.

Dormitorio cómodo con formato individual, isla, francés y litera.



## VIVIR



## DORMIR



Cocina inteligente Smart Kitchen con todo lo que necesita, incluyendo frigorífico grande (según modelo) y almacenamiento optimizado.

Baño Ergo acabados estilo hotel boutique y equipamiento de calidad.

## COCINA



## BAÑO





## Modelos

402 PH

4 

Longitud (mm) 4637  
Anchura (mm) 2296

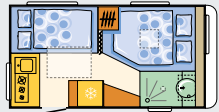
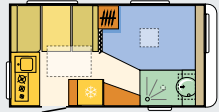

472 PK

6 

Longitud (mm) 5319  
Anchura (mm) 2296

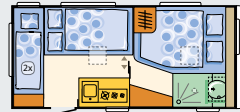

492 LU

4 

Longitud (mm) 5530  
Anchura (mm) 2296

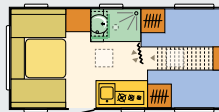

542 PH

4 

Longitud (mm) 6020\*  
Anchura (mm) 2296\*

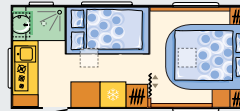

542 PK

6 

Longitud (mm) 6020  
Anchura (mm) 2296

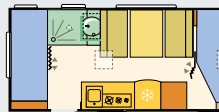

552 PK

6 

Longitud (mm) 6159  
Anchura (mm) 2296

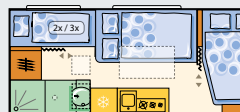
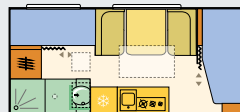

MÁS INFORMACIÓN  
TÉCNICA  
[www.adria-mobil.com](http://www.adria-mobil.com)

\* En el proceso de homologación

## Nuevo en 2018 & Características principales.

- Exterior “i-shape” con características integradas.
- Construcción Carrocería en GFK y pared de martelé.
- Chasis AL-KO.
- Nuevo diseño interior y selección de tejidos.
- Variedad de formatos para dormir, dependiendo del modelo.
- Área de salón extra grande y flexible.
- Nueva cocina inteligente con cocina de gas, fregadero, encimera y frigorífico grande.
- Baño Ergo con equipamiento de calidad.
- Soluciones de iluminación inteligentes.
- Calefacción Truma de serie.
- Modelos para familias con la opción Kid's Adventure Pack (opción).
- Conexiones USB y sistema Bluetooth disponible.
- Más opciones individuales disponibles.

## Tejidos



Mirka



Aviva





# GAMA AVIVA

## Un nuevo estilo de campismo.

La gama Aviva de Adria, premiada con el European Winning Award, es una caravana fácil de poseer, remolcar y disfrutar. Elegante diseño exterior 'i-shape' de Adria, e interior con estilo. Nuevos modelos para completar la gama de la s18, con multitud de soluciones y opciones exclusivas de Adria para Aviva. Su precio es sin duda un atractivo adicional.







Sólidas paredes de aluminio martelé, con perfil avancé integrado.

Luz avancé en LED.

Nuevo y exclusivo diseño exterior 'i-shape' con los elementos distintivos de Adria.



Soluciones innovadoras exclusivas de Adria para el garaje delantero.

Chasis AL-KO.

Ligero y fácil de usar. Soluciones innovadoras. Diseño muy fresco e innovador.



Cocina 'Smart kitchen' de Adria, con 2 / 3 quemadores según modelo.

Moderno diseño interior con soluciones para gente activa con estilo.

Calefacción Truma (opción).

Conexiones USB y sistema Bluetooth disponible.

Soluciones innovadoras con cajas extraíbles para los armarios, de cómodo uso para la acampada.

Diversas soluciones de camas, hasta 7 personas.



## VIVIR



## DORMIR



Cocina "Smart kitchen" de Adria, muy bien equipada.

Nuevo diseño de baño con solución extraíble original.

## COCINA



## LAVABO





## Modelos

350 L

4 

Longitud (mm) 4142  
Anchura (mm) 2090



360 DD

3 

Longitud (mm) 4142  
Anchura (mm) 2090

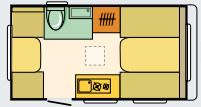

400 DK

4 

Longitud (mm) 4492\*  
Anchura (mm) 2090



400 PS

4 

Longitud (mm) 4492  
Anchura (mm) 2090



442 PH

4 

Longitud (mm) 4872  
Anchura (mm) 2300



472 PK

6 

Longitud (mm) 5174  
Anchura (mm) 2300

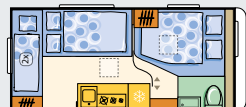

490 PK

6 

Longitud (mm) 5664  
Anchura (mm) 2300

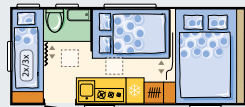

492 LU

4 

Longitud (mm) 5384  
Anchura (mm) 2300



495 LM

6 

Longitud (mm) 6154  
Anchura (mm) 2455



495 LX

6 

Longitud (mm) 5664  
Anchura (mm) 2300



MÁS INFORMACIÓN  
TÉCNICA  
[www.adria-mobil.com](http://www.adria-mobil.com)

\* En el proceso de homologación

## Nuevo en 2018 & Características principales.

- Nuevo exclusivo diseño exterior 'i-shape' con los elementos distintivos de Adria.
- Construcción muy sólida con paredes de aluminio martelé.
- Chasis ALKO.
- Diseño interior con estilo.
- Distintas soluciones de camas, hasta 7 personas.
- Dinette muy amplia y flexible.
- Cocina 'Smart kitchen' de Adria, con 2 / 3 quemadores según modelo.
- Nuevo lavabo de diseño, con display extraíble (opción).
- Solución innovadora y muy práctica de contenedores extraíbles para almacenar.
- Calefacción Truma (opción).
- Pre-instalación aire acondicionado.
- Conexiones USB y sistema Bluetooth disponible en varios modelos.
- Nuevo Kid Niños (opción) según modelos.
- Bloque cocina extraíble (opción) para disfrutar el aire libre.
- Opciones adicionales disponibles.

## Tejidos



Bahía



Honduras



## Soluciones dormir

### MODELOS CON CAMA DE MATRIMONIO



**ALPINA**



**ALPINA 573 UP**



**ADORA**



**ADORA 522 UP**



**ALTEA**



**ALTEA 402 PH**



**AVIVA**

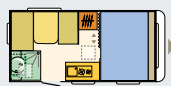

**AVIVA 400 PS**



**AVIVA 442 PH**

### MODELOS CON CAMA DE MATRIMONIO & LITERAS



**ADORA 573 PT**

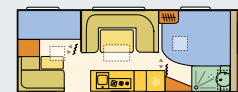

**ADORA 613 PK**



**ALTEA 472 PK**



**ALTEA 542 PK**



**ALTEA 552 PK**



**AVIVA 472 PK**



**AVIVA 490 PK**



**AVIVA 495 LM**



**AVIVA 495 LX**

## MODELOS CON CAMAS INDIVIDUALES.



**ALPINA**



**ALPINA 613 UT**



**ADORA**



**ADORA 502 UL**



**ALTEA**

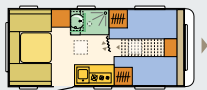

**ALTEA 492 LU**



**AVIVA**



**AVIVA 492 LU**

## MODELOS CON CAMA EN ISLA



**ALPINA**

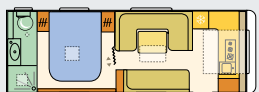

**ALPINA 663 HT**



**ALTEA**



**ALTEA 542 PH**

## MODELOS CON CAMA EN ISLA & LITERAS

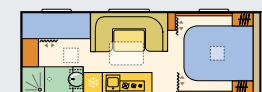

**ALPINA 663 PT**



**ADORA**



**ADORA 593 UP**

## OTRAS SOLUCIONES DE CAMAS



**AVIVA**



**AVIVA 350 L**



**AVIVA 360 DD**



**AVIVA 400 DK**

# Colaboradores Líderes Mundiales



La eslovena Tina Maze, una de las mejores esquiadoras de todos los tiempos, ganadora de 13 medallas Olímpicas y del Campeonato del Mundo, utiliza una Sonic para su descanso durante la competición y para sus vacaciones.



Tina Maze, doble ganadora del Oro Olímpico y doble Campeona Mundial.



# Vivir en movimiento

La filosofía de Adria 'living in motion' se visualiza en nuestro apoyo al ciclismo. El equipo ciclista de Adria Mobil es el equipo ciclista Esloveno de mayores éxitos en el Circuito Europeo UCI durante los 6 últimos años. Para más información, visite [www.adria-mobil-cycling.com](http://www.adria-mobil-cycling.com).

# Llevados a los extremos

Cada enero desde 2013, una flota de autocaravanas Adria sacadas directamente de la línea de producción es llevada al Rally Dakar en Sudamérica por nuestros socios, Racing Red Bull KTM Factory. Cada vehículo ofrece comodidad a pilotos y equipo en su lucha a través de 9.000 km en las zonas más difíciles de la tierra. Esta es la prueba definitiva de durabilidad en la vida real.



Sam Sunderland, ganador del Dakar de Motos 2017.  
Victoria nº 16 del equipo KTM en el Rally Dakar.

**ADRIA MOBIL, d.o.o.**

Straška cesta 50

8000 Novo mesto

Slovenia

Tel. +386(0)7 393 71 00

Fax: +386(0)7 393 72 00

Email: [info@adria-mobil.si](mailto:info@adria-mobil.si)

Web: [www.adria-mobil.com](http://www.adria-mobil.com)



Este catálogo es ilustrativo. Las imágenes que contiene pueden incluir elementos que no pertenecen al equipamiento estándar, o representar productos de mercados diferentes. Respecto a las regulaciones, los productos pueden cambiar desde el punto de vista técnico o comercial. Por favor, contacte con su Distribuidor para obtener información detallada antes de comprar.

Publicado por: Adria Mobil, d.o.o.; Dirección de arte y Producción: Enigma Novo mesto d.o.o., [www.enigma.si](http://www.enigma.si),  
Fotografía: Branko Čeak, Jože Maček; Shutterstock; Dakar: Edoardo Bauer, Edmunds J. KTM Images; Photo Adria Mobil Cycling Team: Vid Ponikvar/Sportida; Renders: Inpac d.o.o., Redacción: Neil Morley; Diseño: Nataša Mandelj Čeak; Litografía: Tomo Per; Gracias a: Mueller, SIPA Boards; Impreso por: Tiskarna Petrič

**I FEEL  
SLOVENIA**

Eslovenia. Su destinación en caravana. [www.slovenia.info](http://www.slovenia.info)

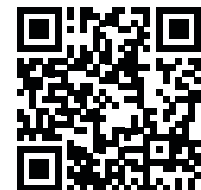

[es.adria-mobil.com/caravanas/](http://es.adria-mobil.com/caravanas/)